

Varenummer: 12510000060500
Beskrivelse: KLEE-coil 510 000 060.500
M6 Rustfast 1.4305 for trykmontering

Mål

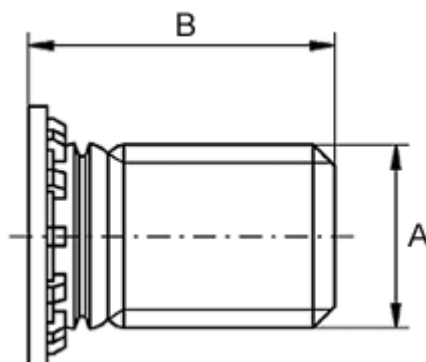

For pladetykkelse større end	= 1.5
Huldiameter +0,05	= 6.0
Længde B	= 10
Mindstefaststand til kant	= 5.0
Tilspænding mindre end (Nm)	= 8.0
Udvendigt gevind A	= M6